

Ръководство за употреба

| Български

2865-S / 2885-S
Банкнотоброячна машина

Въведение

Благодарим Ви, че закупихте банкнотобројачна машина Safescan 2865-S / 2885-S. За правилна употреба и поддръжка прочетете внимателно това ръководство.

Моля обърнете внимание

Ако оборудването бъде променено по някакъв начин или използвано по начин, за който не е било предназначено по време на доставката, доставчикът на оборудването не поема отговорност за нараняване или повреда на персонала или оборудването. Ако условията за използване на оборудването се променят, трябва да се свържете с доставчика или декларацията за съответствие ще бъде анулирана.

Инструкции за безопасност

- Поставете машината върху равна стабилна повърхност.
- Не поставяйте машината в прашна или мръсна среда.
- Използвайте предоставеното покривало за прах, когато не използвате машината.
- Не поставяйте машината на пряка слънчева светлина, в близост до източници на топлина или климатици.
- Винаги изключвайте захранващия кабел преди извършване на поддръжка на машината.
- Винаги свързвайте машината към заземен контакт.
- Използвайте само предоставения захранващ кабел.
- Работна температура 15-35 ° C / 59-95 ° F.
- Работна влажност 30-80% RH
- Не използвайте машината на открито.
- Не излагайте машината на течности.
- Тази машина съдържа въртящи се части. Никога не докосвайте движещите се части, когато машината е включена.
- Моля, уверете се, че в машината не попадат чужди предмети (монети, кламери, телбод), тъй като те могат да блокират механичните части и сензорите на машината и да ги повредят или счупят, което ще анулира вашата гаранция.
- Пазете бижута, дълга коса, вратовръзки и други изпъкнали части, докато работите с машината. - Никога не разглобявайте машината.
- За да предотвратите опасност от токов удар, не докосвайте захранващия кабел с мокри ръце.
- За да предотвратите пожар или късо съединение, изключете устройството, ако искате да го преместите в друго положение.
- Дръжте щепсела, когато изключвате уреда от контакта, никога не дърпайте кабела.

Преглед на продукта и съдържание на кутията

Предна страна

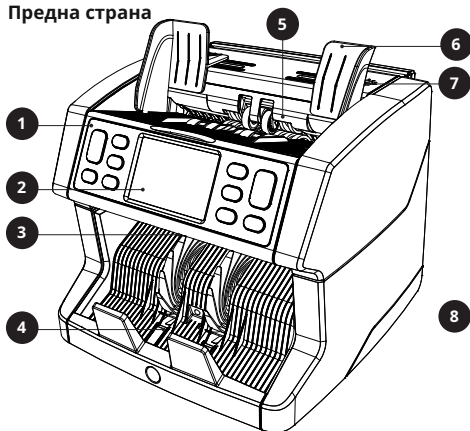

Задна страна

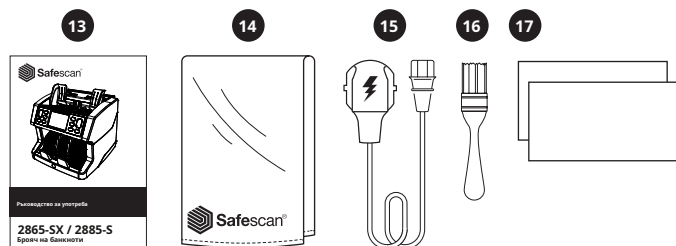
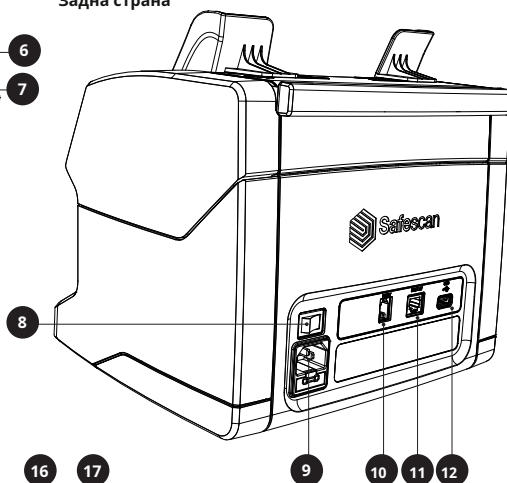

1. Контролен панел
2. LCD сензорен екран
3. Лост за отваряне на горния панел
4. Събиращо устройство
5. Подаващо устройство
6. Водачи за банкнотите
7. Копче за регулиране на отвора за подаване на банкноти
8. Бутон за включване/изключване
9. Конектор за захранващ кабел
10. Конектор за външен дисплей (RJ-12)
11. Порт за актуализации (USB-A)
12. Ръководство за работа
13. Покривало за прах
14. Захранващ кабел
15. Четка за почистване
16. Почистващи листи (2x)

Настройка на вашата машина

1. Отстранете защитното фолио от LCD екрана.
2. Включете захранващия кабел в контакта.
3. Включете устройството от бутона за включване/изключване.
4. Банкнотоброярната машина ще стартира. Изберете език като натиснете сензорния екран и потвърдете избора на език на следващия екран.
5. Устройството ще извърши самотест, по време на който ще се покажат версията на софтуера и номерът на модела. След успешен самотест машината ще отвори екрана за броене и е готова за употреба.

Бутони и сензорен дисплей

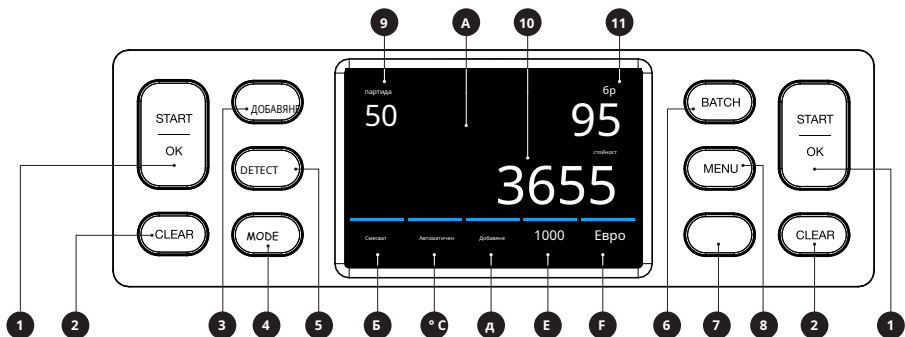

№. Бутон	Описание
1. START/OK	Започнете броене / Потвърдете избора (в МЕНЮ)
2. CLEAR	Изчистване на резултатите от броенето
3. ADD	Включване/изключване на функция Добавяне
4. MODE	Отваряне на меню Режим на броене
5. DETECT	Отваряне на менюто за детекция (Изберете валута/тип детекция)
6. BATCH	Отваряне на меню Партиди (В меню Партиди: Цикъл: 100 - 50 - 25 - 20 - 10 - Изключено)
7. AUTO	Автоматично започване на броенето - включване/изключване
8. MENU	Отворете менюто с настройки
A.	Отворете бързо меню
B.	Отворете менюто Режим на броене
C.	Автоматично започване на броенето - включване/изключване
D.	Включване/изключване на функция Добавяне
E.	Отворете менюто за скорост на броене
F.	Отваряне на менюто за тип детекция
9.	Избран размер на партидата
10.	Брой преброени банкноти

Първоначална работа с машината

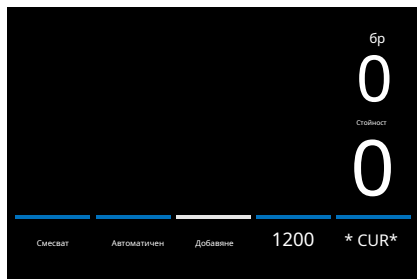

1. Устройството се стартира по подразбиране със следните настройки:

- A. Тип детекция: UV/MG
- B. Режим на броене: Sort
- C. Автоматично стартиране: включено
- D. Режим на добавяне: изключен
- E. Скорост на броене: 1200

2. Предотвратете ненужните грешки при броене. Поставете водача на бункера за банкнотите така, че страните на банкнотите да са затворени и следователно банкнотите са центрирани. Организирайте банкнотите си в чист куп, уверете се, че задната част на купчината е подравнена право и банкнотите са центрирани.

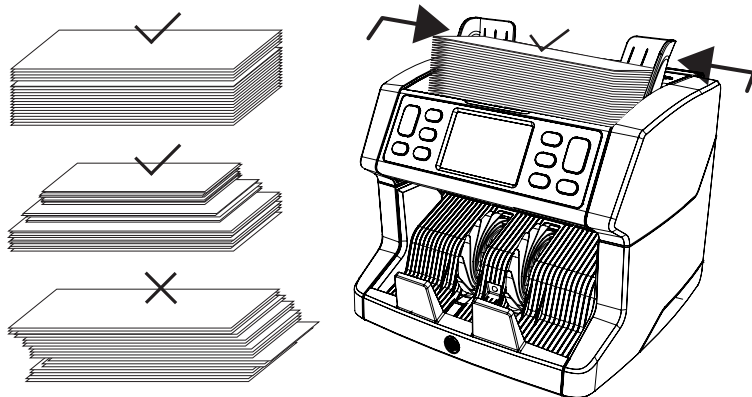

3. Когато банкнотите се поставят в бункера, машината автоматично ще започне да брои. Натиснете [**AUTO**] на екрана, за да изключите тази функция.

4. Когато устройството открие съмнителна банкнота по време на броене, ще спре, ще издаде аларма и ще покаже съобщение за грешка. Последната отчетена банкнота в подреждането е заподозряната банкнота. Премахнете я и натиснете [**Старт/ОК**] да продължите да броите.

Подозрителна бележка

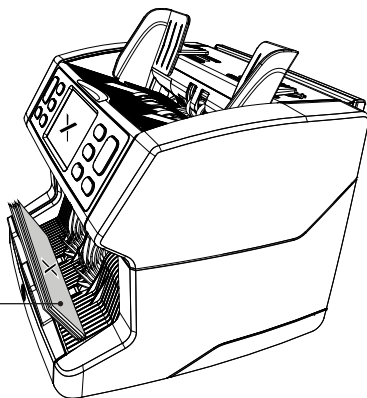

5. След приключване на преброяването резултатите се показват на екрана.

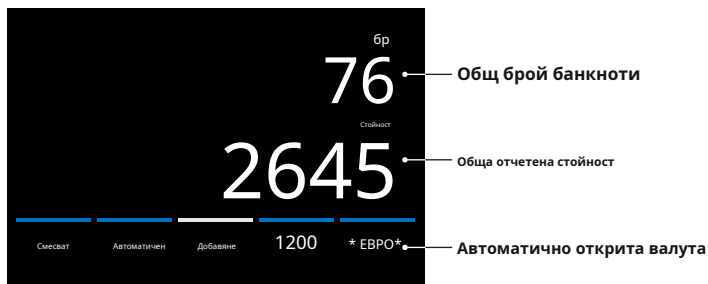

6. Натисни [REPORT] бутон, за да видите подробните резултати от преброяването, посочени по номинал.

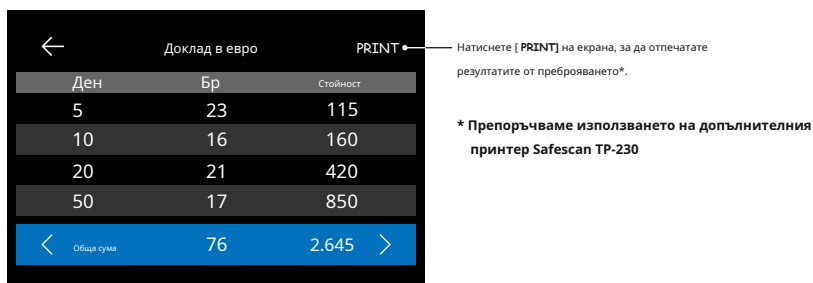

Избор на тип откриване

1. За да изберете или промените текущия тип откриване, натиснете индикатора за валута в долния десен ъгъл на сензорния екран или натиснете [DETECT] бутон на контролния панел. Отваря се менюто за откриване.

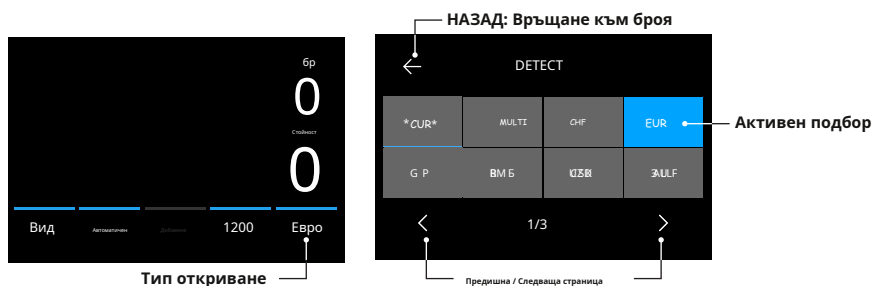

2. Менюто за откриване съдържа множество плочки за избор. Активният тип откриване има синя цветна плочка. Използвайте [ЛЯВО, ДЯСНО] бутони за превключване между страниците на менюто за откриване. Просто натиснете плочката, съответстваща на валутата или начина на откриване, който ви е необходим на екрана за вашия брой.

Забележка: Избирането на тип откриване ще определи наличните режими на броене.

Обяснение на наличните типове откриване

Откриване	Описание	Обяснение на употребата
* CUR* 	Валутите, налични на устройството, се разпознават автоматично.	При избран *CUR* няма нужда ръчно да избирате валутата преди броене. Просто поставете валути на машината. Първата открита валута автоматично ще бъде избрана като активна валута на брояча.
Мулти 	Смесено броене на сумата и стойността на 3 предварително избрани валути едновременно.	Преброяване на сумата и стойността на 3 смесени валути по време на същото броене. Поставете банкноти с предварително избраните валути на устройството. Резултатите ще бъдат показани на екрана. Предварителният избор на валути може да се направи в менюто за настройки на устройството.
EUR, USD, GBP и други валути, които са налични във валутата.	Преброяване на конкретни банкноти	Изберете валути в менюто DETECT. Банкнотите на други валути ще се считат за подозрителни
		
ВСИЧКО	Преброяване на банкноти без откриване на фалшификати.	Изберете ВСИЧКИ, UV, MG, UV+MG, за да преброите валутите, които не са налични на машината.
UV	Преброяване на банкноти с UV детекция.	
MG	Преброяване на банкноти с откриване на MG.	
UV MG	Преброяване на банкноти с откриване на UV + MG.	
		

Избор на режим на броене

1. Натиснете типа режим в долния ляв ъгъл или натиснете [**РЕЖИМ**] бутон на контролния панел. Менюто за режим се отваря.

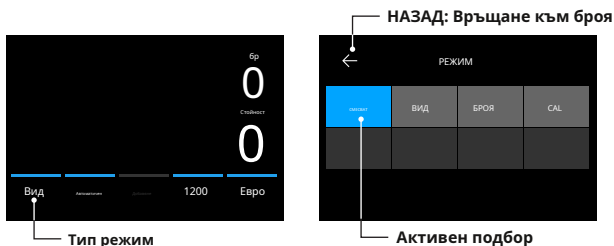

2. Менюто за режим съдържа множество плочки за избор. Типът активен режим има синя цветна плочка. Наличните типове режими се определят от активния тип откриване. Просто натиснете необходимия за вашия брой режим.

Изберете скорост на броене

Натиснете индикацията за скорост на броене на сензорния екран, за да отворите менюто Speed. Менюто за скоростта ще покаже наличните скорости на броене в избрания режим на броене и настройка за откриване.



Обяснение на наличните режими на броене

Режим

Основна характеристика

Обяснение на режима

Смесват

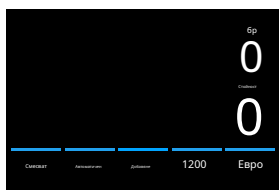

Преброяване на стойността и броя на банкнотите.

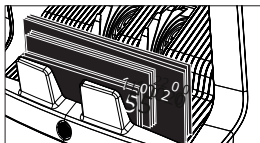

Преброяване на стойността и броя на сортираните и несортираните купюри на избраната валута. Ако е избрано откриване "MULTI", 3 валути могат да се смесват едновременно.

Вид

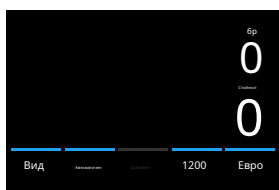

Преброяване на стойността и броя на банкнотите, докато сортирате всяка различна банкнота

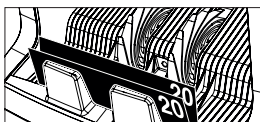

Преброяване на броя банкноти, сортирани по номинал. Деноминации, различни от първите преброени купюри на банкнотите се отхвърлят.

CAL

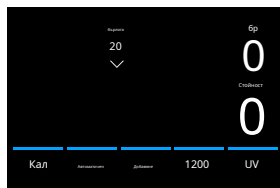

Преброяване на стойността и броя на валутите, които не са налични на устройството.

Изберете стойността на купюрите, които планирате да броите. Устройството автоматично ще умножи тази стойност на броя на преброените банкноти, за да определи стойността.

Устройството ще работи като в режим COUNT и няма да се разделя между различните купюри

COUNT



Преброяване на броя на банкнотите без проверка на размерите или стойността на банкнотите.

Преброяване на броя на банкнотите без проверка на размерите или стойността на банкнотите.

Функция ДОБАВЯНЕ

Използвайте функцията за добавяне, за да добавите резултатите от множество преброявания към общата сума. Натиснете [**ADD**] в долната част на средата на екрана за броене. Или натиснете [**ADD**] бутон на контролния панел. Лентата над ADD ще светне в синьо, когато е активирана.



Натиснете, за да активирате режим Добавяне

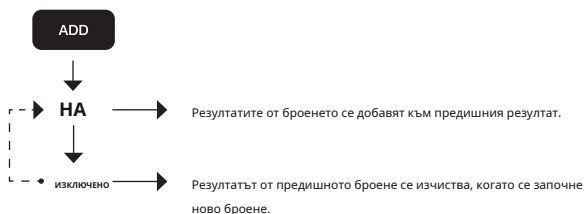

Преброяване на партиди

Партидната функция се използва за създаване на пакчи и от равен брой банкноти. Натиснете [**BATCH**] за да отворите екрана за въвеждане на партида. По подразбиране номерът на партидата е зададен на 100.

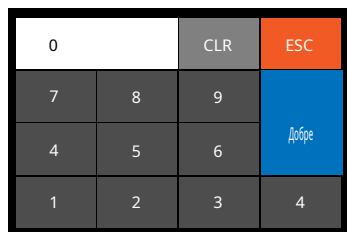

1. Въведете желаната партида на сензорния екран и натиснете [**OK**] за да потвърдите. Или натиснете многократно [**BATCH**] бутон за превключване между зададените номера на партиди.
 - Натиснете [**CLR**] за изчистване на записа.
 - Натиснете [**ESC**] на сензорния екран, за да излезете от екрана за групово въвеждане.

2. В екрана за броене се показва броят на партидата.

3. Поставете пачка банкноти върху бункера. Устройството ще спре да брои, когато се достигне броят на партидата.

Забележка: Когато броят на партидата не бъде достигнат, устройството ще подаде 1 звуков сигнал.



Автоматично стартиране на броенето

При активирана настройка „Автоматично“ машината автоматично ще започне да брои, когато банкнотите се поставят в бункера. При автоматично деактивиране, [СТАРТ] бутонът трябва да бъде натиснат, за да започне броенето.



Натиснете, за да активирате „Автоматично“ стартиране на автоматичното броене

Отчет за преброяване

Използвайте екрана с отчети, за да покажете резултатите от броенето при броене на валута. Ако е избран режим на броене „Мулти“, резултатите от 3 валути ще се показват отделно в отчета за броене.

Върнете се към броя

Отпечатайте резултатите

Доклад в евро

Печат

Ден	Бр	Стойност
5	23	115
10	16	160
20	21	420
50	17	850
Обща сума		76 2.645

← Предшна / Следваща страница

1. След като приключите с броенето, натиснете [REPORT] за да видите резултатите от преброяването.
2. Екранът на отчета показва сумата и стойността на деноминация и общата стойност.
3. Натиснете>, за да превъртите през следващата страница (и) с резултати
4. Натиснете „Печат“, за да изпратите резултатите от броя на принтер.
5. Натиснете <, за да излезете от екрана с отчети и да се върнете към екран за броене.

Съобщения за грешки в банкноти

Когато устройството открие съмнителна банкнота по време на броенето, то ще спре, ще издаде аларма и ще покаже съобщение за грешка. Последната отчетена банкнота в подреждането е заподозрената банкнота. Премахнете тази бележка и натиснете [**Старт/ОК**] да продължите да броите. Пребройте отново банкнотата, за да се уверите, че е открита подозрителна банкнота.

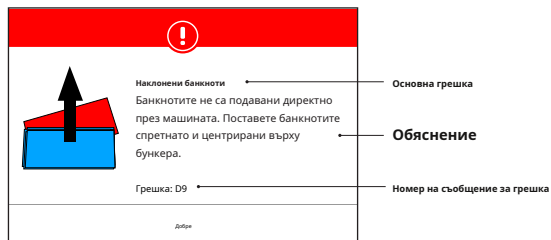

Могат да се показват различни съобщения. Тези съобщения могат да възникнат по време на стартиране или по време на броене. Екранът със съобщение за грешка показва основната грешка, обяснението и решението и номера на съобщението за грешка.

Съобщения за грешки в банкноти

Грешка	Причина	Решение (и)
UV, MG, IR, IMAGE INCOMPLETE, IMAGE DISTORTION IMAGE, NOT RECOGNIZED	<ul style="list-style-type: none">- Подозрителна банкнота.- Сензорите може да са замърсени или блокирани от прах.- Изображението или интегрираните UV и IR характеристики на банкнотите могат да станат по-слаби, когато една банкнота е стара, силно използвана или когато случайно е била измита.	<ul style="list-style-type: none">- Пребройте отново банкнотата, за да се уверите, че е открита съмнителна банкнота.- Следвайте процедурата за почистване.- Проверете дали банкнотите са замърсени, повредени или износени.- Уверете се, че устройството не е в близост до магнитни полета или устройства, предаващи никакъв сигнал, тъй като това може да повреди интегрираните сензори.
DIFFERENT DENOMINATION	- Открита е банкнота с различен номинал от първата преброена банкнота.	- Проверете отхвърления стек за различна деноминация.
SLANT	- Банкнотите не се подават правилно през машината.	- Уверете се, че банкнотите са поставени правилно и са поставени центрирани върху бункера. Използвайте водачите на бункера, за да центрирате банкнотите и когато броите голям куп банкноти, направлявайте банкнотите и с ръцете си по време на броенето. Моля, вижте първата операция.
CHAINED, DOUBLE	- Повече от една банкнота се подава през машината едновременно.	<ul style="list-style-type: none">- Уверете се, че няма залепени, сгънати или залепени банкноти.- Проверете качеството на банкнотите. Ако не са открити очевидни проблеми с видимостта, пребройте отново банкнотата и проверете дали проблемът продължава.- Бункерът може да е прекалено хлабав. Регулирайте винта на бункера по посока на часовниковата стрелка. Вижте глава поддръжка и обслужване.
HALF BANKNOTE	- Открита е непълна, скъсана или полуразмерна банкнота.	<ul style="list-style-type: none">- Проверете качеството на банкнотите.- Ако не се открият очевидни видими проблеми, пребройте банкнотата отново и проверете дали проблемът продължава.
ШИРИНА, ДЪЛЖИНА	- Открита е банкнота с несъответстващ размер.	- Проверете качеството на банкнотите. Ако не се открият очевидни видими проблеми, пребройте банкнотата отново и проверете дали проблемът продължава.

Съобщения за грешки на машината

Показва се съобщение за грешка	Показва се решение
Грешка в машината	Моля, рестартирайте устройството
Грешка в обслужването на машината	Свържете се с поддръжката на Safescan: www.support.safescan.com
Стакерът е пълен	Извадете всички банкноти от подреждането
Горният панел е отворен	Затворете горния панел
Сензорът на бункера е блокиран	Извадете банкнотите и изчистете праха от сензора на бункера.
Сензорите за подреждане са блокирани	Извадете всички банкноти от подреждащия апарат и изчистете праха от него.

Бързо меню

Бързото меню е полезен инструмент, който предлага няколко функции, които се използват редовно. Отворете бързото меню, като просто натиснете веднъж в средата на сензорния екран. При отворено бързо меню натиснете функция на екрана или натиснете [ESC] за да излезете от бързото меню.

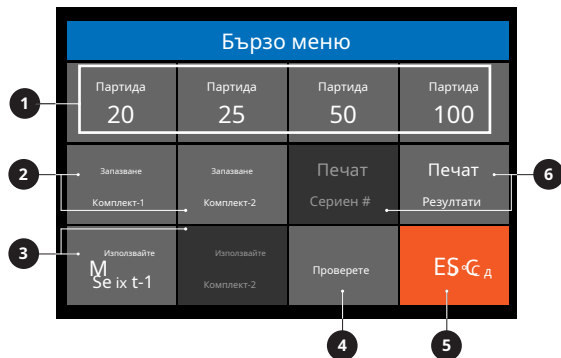

№.	На екрана	Описание	Употреба
1.	Партида 20/25/50/100	Групови предварителни настройки	Инструкция <ol style="list-style-type: none">1. Натиснете сензорния екран веднъж, за да отворите бързото меню.2. Натиснете batch настройка.3. Устройството ще се върне към екрана за броене с избраните партидни настройки са активирани. <p>Забележка: Batch настройки могат да се регулират в предпочитанията за броене в менюто.</p>

№.	На екрана	Описание	Употреба
2.	Запазване на Set-1 & Set-2	Запазете настройките за броене, както е посочено в момента на машината.	<p>Ако често се използват определени специфични настройки за броене, може да бъде полезно да ги запишете на машината. С тази опция валутата, номерът на партидата, режимът на броене и състоянието на добавяне на функциите могат да бъдат запазени под Set-1 или Set-2. Инструкция</p> <ol style="list-style-type: none"> 1. Настройте машината на предпочитаните настройки. 2. Натиснете сензорния екран веднъж, за да отворите бързото меню. 3. Натиснете [Запазване на Set-1 или Set-2]. 4. Устройството запазва текущите настройки и се връща в бързото меню. 5. Натиснете [ESC] за да излезете от бързото меню. <p>Забележка: Настройките винаги могат да бъдат запазени. Всеки път, когато се натисне [Save Set-1 или Set-2], текущите настройки ще заменят предишните запазени настройки.</p>

Бързо меню

№.	На екрана	Описание	Употреба
3.	Използвайте Set-1 & Set-2	Използвайте запазено броене настройки.	<p>Инструкция</p> <ol style="list-style-type: none"> 1. Натиснете сензорния екран веднъж, за да отворите бързото меню. 2. Натиснете [Използвайте Set-1 или Set-2]. 3. Менюто за отчитане се отваря с помощта на запазените настройки. На екрана се появява активната индикация Set-1 или /Set-2 икона. <p>Забележка: Промяната на настройките директно ще деактивира Use Set-1 или Set-2. Иконата за индикация ще изчезне от екрана.</p>
4.	Проверете	Отворете брой на потвържденията функция.	<p>Тази функция може да се използва за преброяване и проверка на всеки брой, за който се подозира, че е грешен, без да се добавят към текущите партидни или дневни суми.</p> <ol style="list-style-type: none"> 1. Натиснете сензорния екран веднъж, за да отворите бързото меню. 2. Натиснете [Проверете]. 3. Отваря се менюто за броене с текущите използвани настройки. Всички суми от предишния брой се съхраняват в паметта. На екрана се появява индикацията „Verify“. 4. Извършете 1 или повече проверки. 5. За да излезете от режима за проверка, натиснете веднъж сензорния екран и натиснете [Проверете]. 6. Машината ще се върне към запазените резултати от преброяване на предишните ви преброявания.
5.	ESC	Излезте от бързото меню.	<p>Инструкция</p> <ol style="list-style-type: none"> 1. Натиснете [ESC]. 2. Устройството ще се върне към екрана за броене.
6.	Печат (Отпечатайте серийен номер не наличен за всички модели)	Отпечатайте текущия брой резултати.	<p>Забележка: За да отпечатате резултатите от преброяването, ще ви е необходим допълнителният принтер TP-230.</p>

Меню

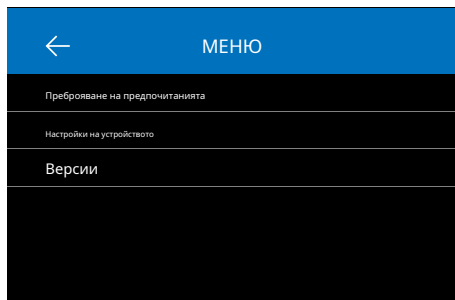

1. Натисни [**МЕНЮ**] бутон за отваряне на менюто.
2. Менюто е разделено на 3 подменюта.
 - Преброяване на предпочитанията
 - Настройки на устройството
 - Версии
3. Натиснете върху елемент от подменю, за да отворите, или натиснете [<], за да се върнете в менюто за броене.

Работа с менюто

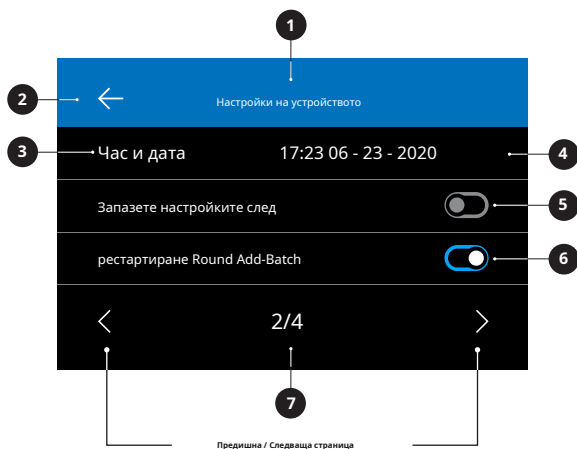

1. Текущо меню/подменю
2. Върнете се едно ниво назад
3. Елемент от менюто
4. Настройки на елемента
5. Функционален превключвател OFF: Превключвателят е сив
6. Функционален превключвател ВКЛ: Превключвателят е ярко бял и син.
7. Индикация за номера на страницата

Елементи от менюто

Предпочитание за броене	Описание на настройката
Звук на бутон	Активирайте или деактивирайте звукови сигнали при натискане на бутон с помощта на превключвателя за включване/изключване.
Звук на аларма	Активирайте или деактивирайте алармените звуци, когато възникне грешка с помощта на превключвателя за включване/
Партидни количества	изключване. Променете предварително зададените номера на партидите в Бързото меню.
Състояние на валутата	Активирайте и деактивирайте валутите. Деактивиранияте валути няма да се показват по време на употреба.

Елементи от менюто

Настройки на устройството	Описание на настройката
ЕЗИК	Изберете език на потребителския интерфейс.
Формат на времето за избор на валута за	Изберете 3 валути, които да използвате в мултивалутен режим.
много смеси	Изберете 12 или 24 часов формат.
Час и дата	Меню за ръчно въвеждане на час и дата. Показват се текущият час и дата.
Запазете настройката след рестартиране	Разрешено (Включено): Текущите потребителски настройки ще се използват след рестартиране. Деактивиран (Изключен): Устройството ще стартира с автоматично откриване на валута, режим на смесване Смесване и Партидно изключване.
Кръгла добавка	При активирана и тази функция, и режим на добавяне (Вкл.), Устройството ще добави само резултата от броя на завършените партии към общия брой. Когато номерът на партидата не бъде достигнат, машината ще „коригира“ общата сума до предишнотократно на зададената сума на партидата.
CAL деноминации	Изберете номинален диапазон: 1 - 1000 или 500 - 100.000
Фабрични настройки по подразбиране	Стартирайте процедурата за нулиране. След нулиране устройството се връща към фабричните настройки по подразбиране. Всички потребителски настройки се изтриват.
Версии	Описание на настройката
Версия на фърмуера	Показва коя версия на фърмуера е инсталирана.
Валутна версия	Показва коя версия на софтуера за валута е инсталирана.

Поддръжка и обслужване

За да се осигури непрекъсната надеждна работа, е необходимо редовно почистване на вътрешните части и сензорите на устройството. Прахът или мръсотията могат да изтрият банкнотите и да нарушат правилното функциониране на сензорите. Също така в случай на грешки в задръстванията, може да се наложи да отворите горния панел, за да премахнете заседналите банкноти.

Забележка: Винаги изключвайте машината и издърпайте захранващия кабел от устройството преди обслужване.

Отваряне на горния панел и панела

Отворете горния панел с помощта на лоста за отваряне под контролния панел.

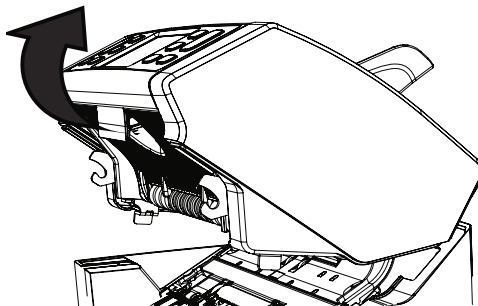

Почистване

В зависимост от честотата на използване на машината, седмично или месечно премахвайте целия прах от сензорите със суха четка (включена в комплекта) или кърпа. По време на почистването се препоръчва използването на въздушна пулверизатор или прахосмукачка. Когато използвате прахосмукачка, поставете мека четка към маркуча. Устройството автоматично ще даде съвети за поддръжка.

Моля, не забравяйте да почистите устройството според препоръките.

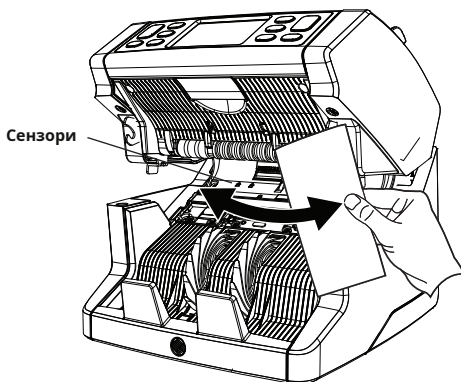
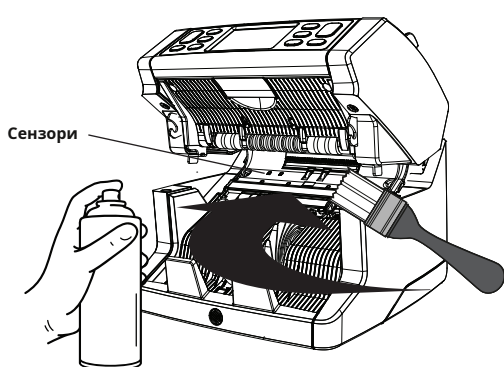

Регулиране на пролуката за подаване

Когато грешки при броене като двойни банкноти, верижни или наклонени банкноти се появяват често или когато банкнотите не се подават гладко през машината, може да се наложи да регулирате хлабината за подаване на бункера, като използвате копчето за регулиране на бункера. Фабрично позицията на колелото на бункера е оптимално настроена. Въпреки това, поради естеството на някои банкноти, естеството на някои банкноти, например хартиени или полимерни банкноти, може да се наложи корекция, за да се осигури оптимално захранване.

- Когато банкнотите не се броят гладко: увеличете разстоянието с дебелина на банкнотата, като завъртите копчето за регулиране по часовниковата стрелка (+).
- Когато често се появяват грешки като „двойни ноти“ или „верижни бележки/двойни ноти“, намалете дебелината на нотата разстояние чрез завъртане на регулиращото копче обратно на часовниковата стрелка (-).

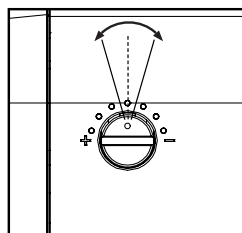
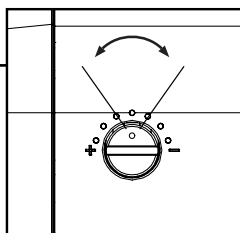
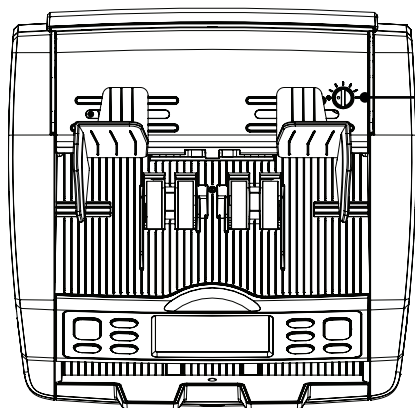

ВНИМАНИЕ!

Правете само малки промени наведиж. Направете промени на точка или половин точка.

Използвайте в комбинация със софтуер за преброяване на пари в сейф

Серията Safescan 2865-S / 2885-S може да се използва в комбинация с допълнителния софтуер за преброяване на пари Safescan. Посетете: www.safescan.com/downloads. Това ви позволява да експортирате вашите резултати от преброяване и сериен номер информация към компютъра за по-нататъшна обработка.

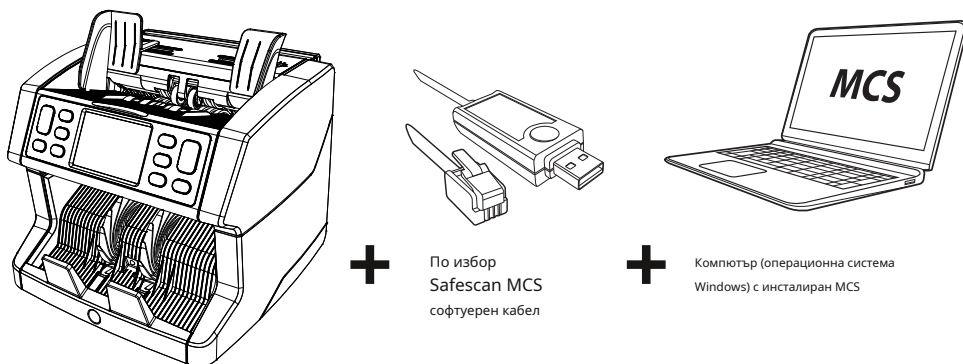

Актуализации на софтуера

Централните банки непрекъснато актуализират своите банкноти, за да включат най-новите функции за сигурност и да затруднят още повече успеха на фалшификаторите. Специализираният екип на Safescan за управление на валутата ще се погрижи вашият брояч на банкноти от серия 2800 да може да върви в крак с тези промени.

Всички устройства Safescan се тестват ежегодно в централните банки. За да сте сигурни, че вашата машина е актуална, моля, проверявайте редовно нашия уебсайт, за да видите дали има налични актуализации и необходими за вашето устройство.

Актуализиране на устройството

1. Проверете версията на валутния софтуер на вашето устройство. Версията на софтуера се показва на менюто. Натиснете [**МЕНЮ**] и след това натиснете 'Версии', за да видите текущите версии.
2. Отидете на www.safescan.com/downloads.
3. Попълнете категорията, продукта и номера на частта. Ще се покаже най-новата версия на софтуерните актуализации.
4. Сравнете номерата и детайлите на версията, за да видите дали е необходима актуализация на софтуера.
5. Ако се изисква актуализация на софтуера: Изтеглете софтуерния пакет и следвайте приложените инструкции за процедурата за актуализиране.

Технически спецификации

Поддържани валути:	Регионални валутни пакети (европейски, азиатски, американски и блискоизточни), достъпни онлайн. Моля, посетете www.safescan.com за актуална наличност.
Режими на броене:	Смесват (Преброяване на стойности за сортирани и несортирани валути) Вид (Преброяване на стойности със сортиране на номинали или броене на листове със сортиране и откриване по размер (Няма, UV, MG или UV +MG) Броя (Брой листове с настройки за откриване: Изключено, UV, MG или UV + MG 800, 1000 и 1500 банкноти/минута
Скорост на броене:	UV, MG, MT, IR, IMAGE, 3D-размер, дебелина, качество на хартията 50 x 110 mm ~ 90 x 180 mm
Откриване на функции на банкноти:	500 банкноти
Диапазон на размера на банкнотите:	220 банкноти
Капацитет на бункера:	АС 220-240V / 50-60Hz.
Капацитет на подреждане:	Максимум 60W
Мощност:	Размери: (Ш x Д x В) 259 x 254 x 255 mm
Консумация на енергия:	Тегло: 6,4 кг
Размери:	Работна температура: 15-35 ° C / 59-95 ° F.
Тегло:	
Работна температура:	

Техническа поддръжка

Моля, първо посетете нашия онлайн център за поддръжка - отидете на support.safescan.com и изберете „Броячи на банкноти“.

Ако имате нужда от допълнителна помощ: нашият екип за поддръжка е на разположение по телефона в работно време (GMT +1 часова зона) или по имейл, за да отговори на всеки въпрос, който може да имате относно използването на вашето устройство Safescan. Посетете www.safescan.com за подробности.

Когато се обаждате или изпращате имейл до нашия център за поддръжка, винаги се уверете, че имате под ръка следната информация: номер на модел, сериен номер (вижте стикера на продукта в долната част на устройството), номер на версията на софтуера (показан при стартиране на устройството) и датата на закупуване.

Сериен номер



Номер на версията на софтуера

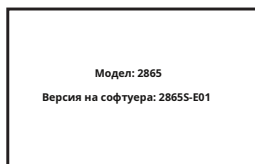

3 години гаранция

Гаранционна процедура: www.safescan.com



Този продукт е в съответствие със съществените изисквания и други приложими разпоредби на приложимото Европейски директиви. Декларацията за съответствие (DoC) е достъпна на www.safescan.com



Занесете устройството в център за рециклиране, ако искате да го изхвърлите. Никога не изхвърляйте електронни устройства с битови отпадъци.

Safescan®

Safescan BV

PO Box 7067, 2701 AB Zoetermeer, NL

Проектиран в Европа - Произведен в

Китай www.safescan.com

© 2020 Safescan. Всички права запазени

SAFESCAN® е регистрирана търговска марка

www.safescan.com

201